

水中ポンプ100V

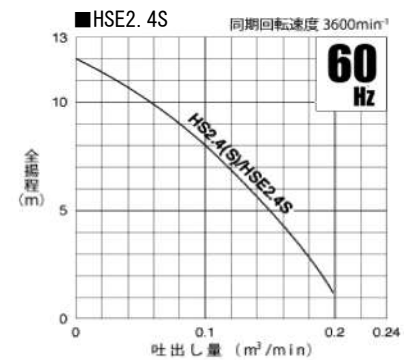
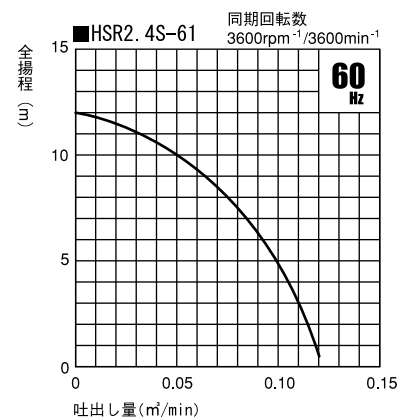
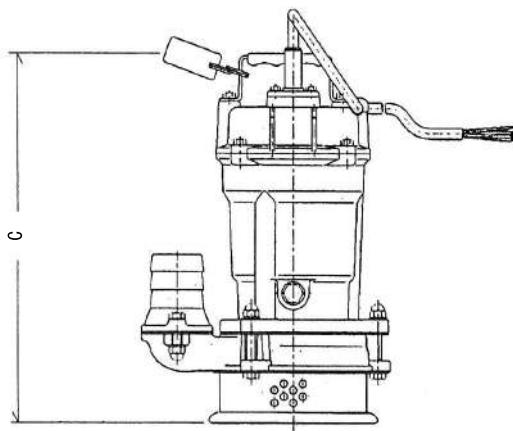
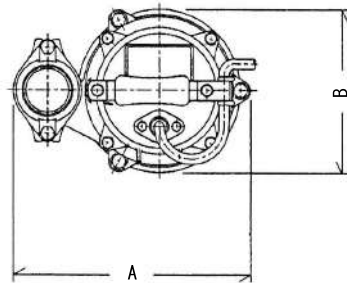
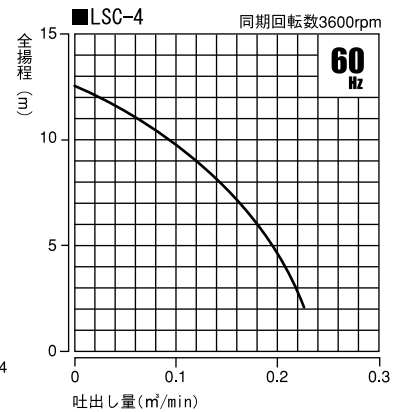
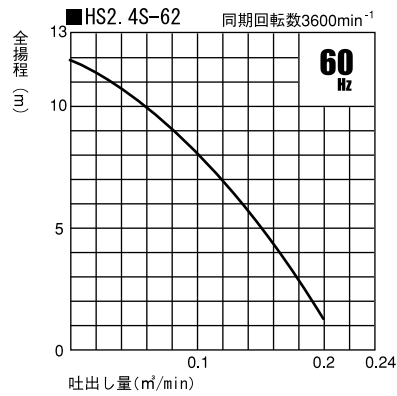
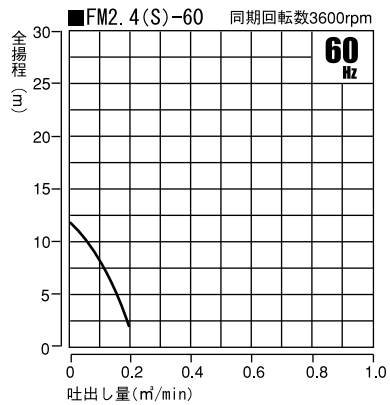

型式又は呼称	FM2.4S-60	HS2.4S-62	LSC-4	HSR2.4S-61	HSE2.4S
用途種類	一般工事	一般工事	低水位	低水位	一般工事
吐出口径 (mm)	50	50	50	50	50
出力 (KW)	0.4	0.4	0.4	0.4	0.4
相・電圧 (V)	単100	単100	単100	単100	単100
最大全揚程 (m)	8	8	11	12	8
吐出量 (m³/min)	0.1	0.1	0.1	0.12	0.1
ケーブル長さ (m)	5	5	5	5	5
寸法	A (mm)	234	231	227	241
	B (mm)	160	196	162	207
	C (mm)	348	328	360	282
重量 (kg)	10.5	11.3	14.0	10.8	11.9
商品コード	15-0101		15-0102		15-0103